



SUPPORT

GRILLAGE RIGIDE & PALISSADE

SUPPORT DE FIXATION DE BOÎTE AUX LETTRES POUR UNE INTÉGRATION DANS DES PANNEAUX DE GRILLAGE RIGIDE OU DE PALISSADE (BOIS, COMPOSITE, MÉTAL...). DIFFÉRENTES FINITIONS EN POUDRE POLYESTER À COORDONNER AVEC VOTRE BOITE AUX LETTRES ET VOTRE CLÔTURE. FIXATION POSSIBLE SUR DES SURFACES DONT L'ÉPAISSEUR EST COMPRISE ENTRE 5 MM ET 25 MM. VISSERIE FOURNIE POUR FIXER LE SUPPORT GRILLAGE RIGIDE & PALISSADE SUR LA CLÔTURE ET POUR FIXER LA BOITE SUR L'ACCESSOIRE.

LES GRANDES ÉTAPES DU MONTAGE

CONTENU DE L'EMBALLAGE :

Cadre avant



Cadre arrière



Plancher

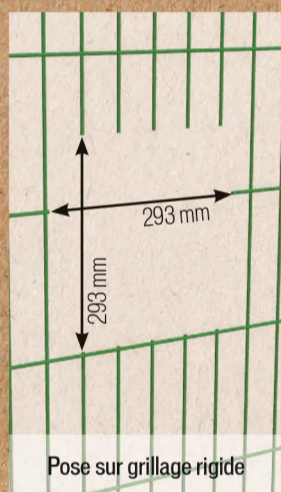

Pose sur grillage rigide

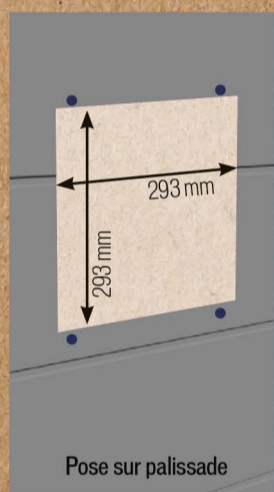

Pose sur palissade

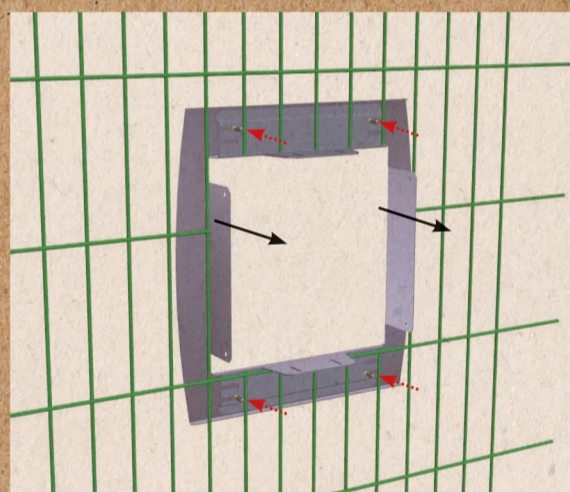

2 - Placer les vis aux 4 extrémités du cadre avant et positionner le cadre sur la clôture.

1 - Faire une réservation de 293 x 293 mm à l'aide du gabarit de découpe fourni (marques rouges). Veiller à ce que la réservation se trouve à 1000 mm du sol. Pour les palissades, percer les 4 trous selon les repères (marques bleues).

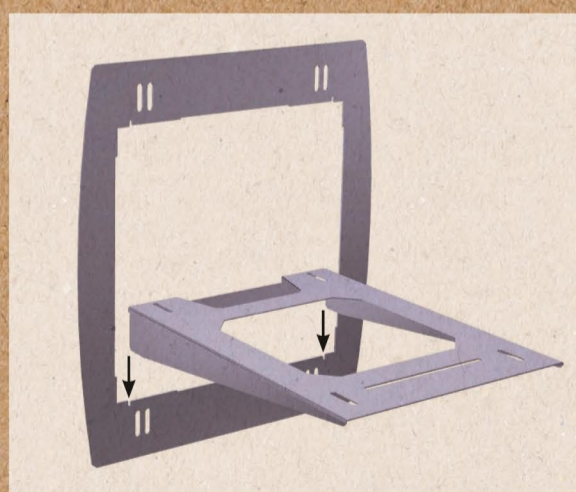

3 - Clipper d'abord le plancher sur le cadre arrière.

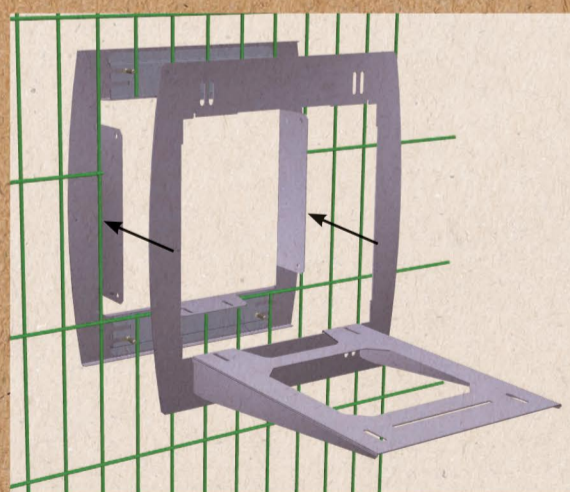

4 - Puis assembler le tout en alignant les 2 cadres.

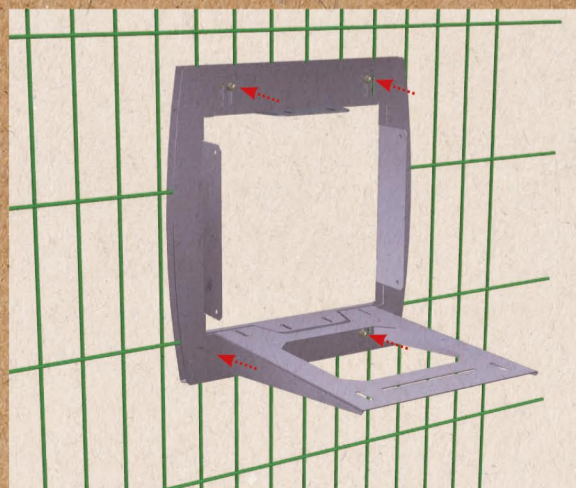

5 - Fixer à l'aide des 4 écrous. Choisir la visserie en fonction de l'épaisseur de la clôture.

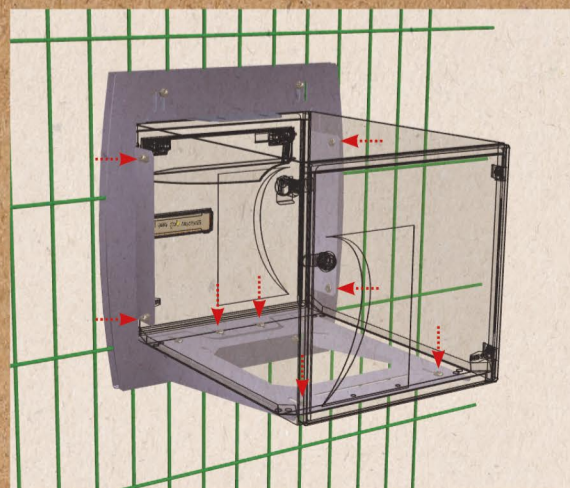

6 - Placer la boîte et ajuster le positionnement. Fixer la boîte sur le support à l'aide des 4 vis, rondelles et écrous. Percer la boîte des deux côtés et fixer à l'aide des 4 vis et écrous borgnes.

VISSERIE FOURNIE :

Pour fixer le support sur la clôture

- épaisseur comprise entre 5 et 9 mm



x4



x4

- épaisseur comprise entre 9 à 25 mm



x4



x4

Pour fixer la boîte sur le support



x8



x4



x4



x4