

## dimensions hauteurs de poses - plans cotés

Les hauteurs de pose indiquées répondent à une double contrainte imposée par la norme de La Poste et la loi d'accessibilité aux personnes handicapées.

### Artic simple face

#### ☑ encastrement intégral ou partiel (p. 13)

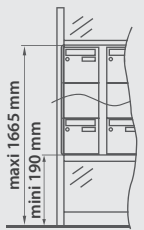

hauteur de pose conforme

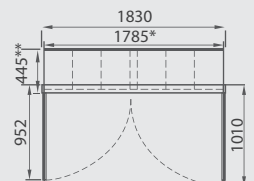
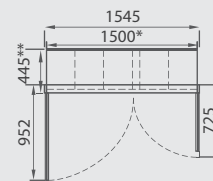
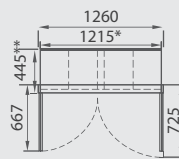
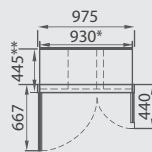
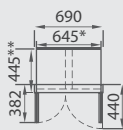

#### Vue de dessus et cotations

\* Toutes les cotes d'encastrement s'entendent avec 5 mm de jeu et sans profilé d'encastrement.  
\*\* Encastrement partiel : 365 mm.

### Seiz9ème simple face

#### ☑ pose en relief (p. 17-19)

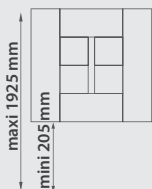

hauteur de pose conforme

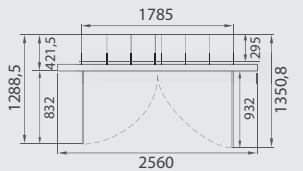
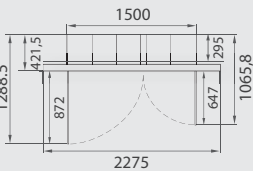
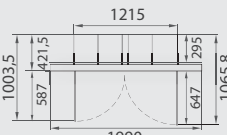
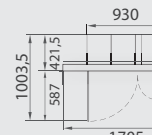
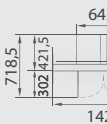

#### Vue de dessus et cotations

Toutes les cotes d'encastrement s'entendent avec 5 mm de jeu et sans profilé d'encastrement.  
Pour option kit de fixation ajouter 25 mm à la profondeur ci-dessus.

### Courriel simple face

#### ☑ fixation murale (p. 51-53) ou fixation encastree (p. 57-59)

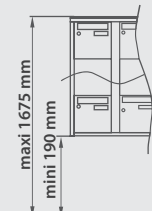

hauteur de pose conforme

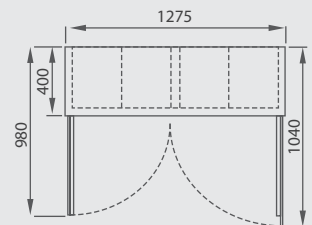
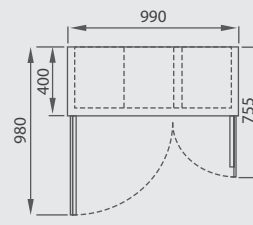
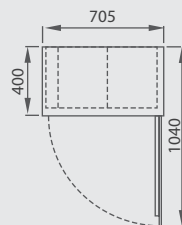
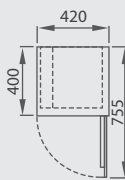

#### Vue de dessus et cotations

Toutes les cotes d'encastrement s'entendent sans jeu et sans profilé d'encastrement. Prévoir 5 mm de jeu.

#### ☑ fixation sur piétements (p. 61-63)

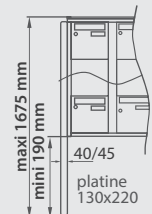

hauteur de pose conforme

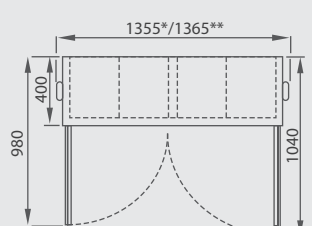
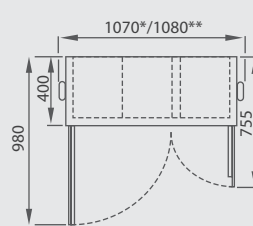
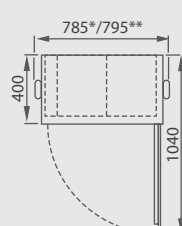
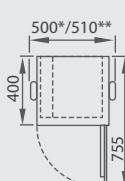

#### Vue de dessus et cotations

\* Piétements à sceller : profilé 80 x 30 mm.  
\*\* Piétements à visser/à sceller (ensemble 4 x 5) : profilé 105 x 45 mm. Prévoir plots en béton de 400 x 400 x 400 mm.

# dimensions

## Classica simple face

### ✓ finition authentique ou angulaire, fixation murale (p. 23-25) ou sur piétements (p. 37-43)

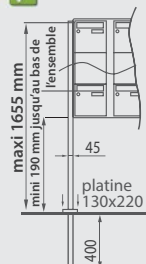

hauteur de pose conforme

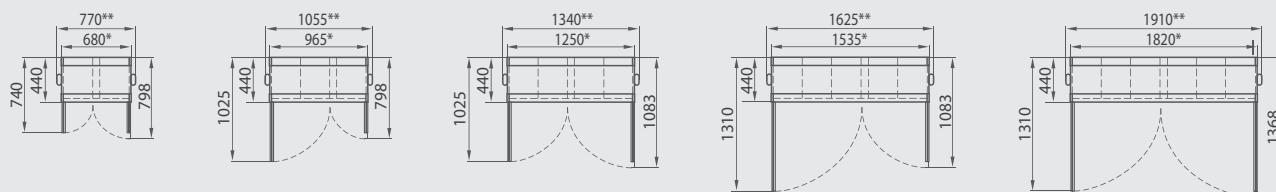

#### Vue de dessus et cotations

\* Fixation murale avec habillage à chants arrondis en tôle d'acier (sans profil périphérique alu arrière). Pour un habillage bois, rajoutez 38 mm sur la périphérie.

\*\* Fixation sur piétement - profilé 105 x 45 mm. Prévoir plot en béton de mini 400 x 400 x 400 mm.

### ✓ finition authentique ou angulaire, encastrement partiel (p. 29-31)

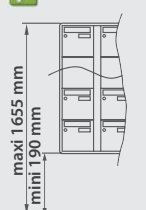

hauteur de pose conforme

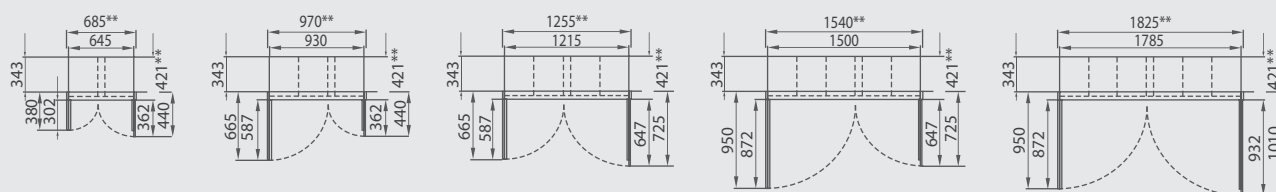

#### Vue de dessus et cotations (toutes les cotes d'encastrement s'entendent avec un jeu de 5 mm).

Profondeur d'encastrement indiquée pour une finition large : 376 mm.

\*\* Finition authentique/angulaire : encastrement intégral ; profondeur d'encastrement 423 mm.

### ✓ finition large, fixation murale (p. 23-25) ou sur piétements (p. 37-43)

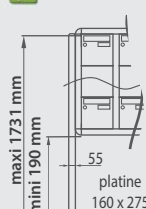

hauteur de pose conforme

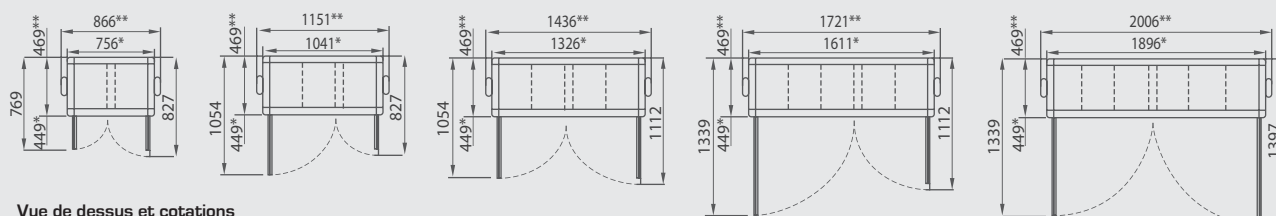

#### Vue de dessus et cotations

\* Fixation murale - profondeur 450 mm (sans profil périphérique Alu arrière).

\*\* Fixation sur piétement - profondeur 470 mm - profilé 160 x 55 mm.

### ✓ finition large, encastrement partiel (p. 29-31)

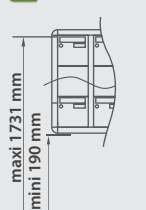

hauteur de pose conforme

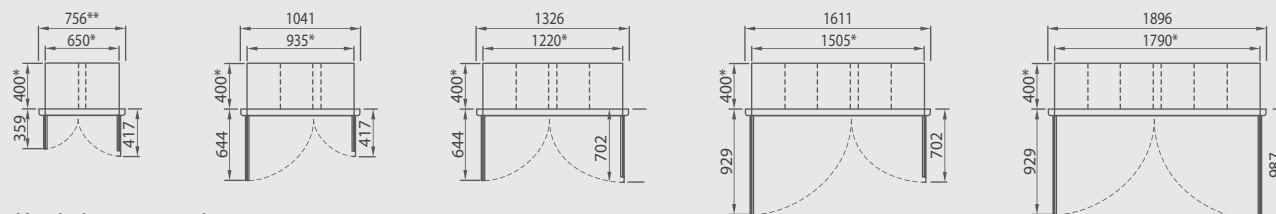

#### Vue de dessus et cotations

\* Toutes les cotes d'encastrement s'entendent avec un jeu de 5 mm.

## Classica simple face

### ✓ finition authentique, encastrement partiel en menuiserie Alu, PVC, Bois (p. 29-31)

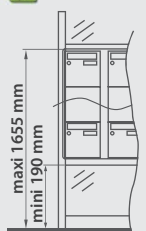

hauteur de pose conforme

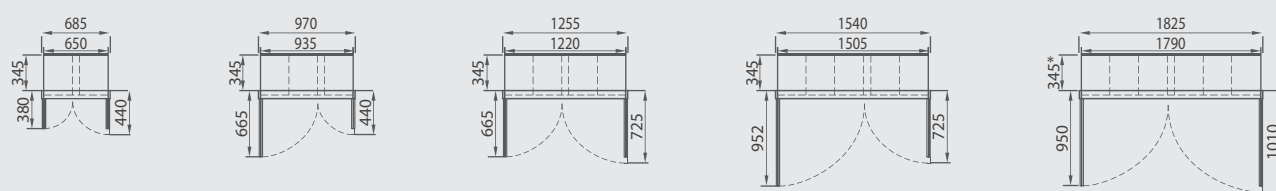

#### Vue de dessus et cotations

Toutes les cotes d'encastrement s'entendent sans jeu.

## dimensions hauteurs de poses - plans cotés

Les hauteurs de pose indiquées répondent à une double contrainte imposée par la norme de La Poste et la loi d'accessibilité aux personnes handicapées.

### Extensio simple face

#### fixation murale ou fixation encastrée (p. 99)

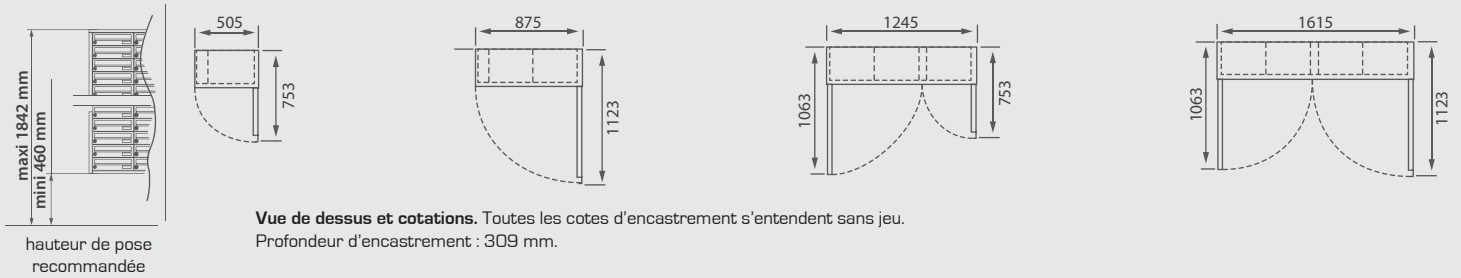

#### fixation sur piétement (p. 99)

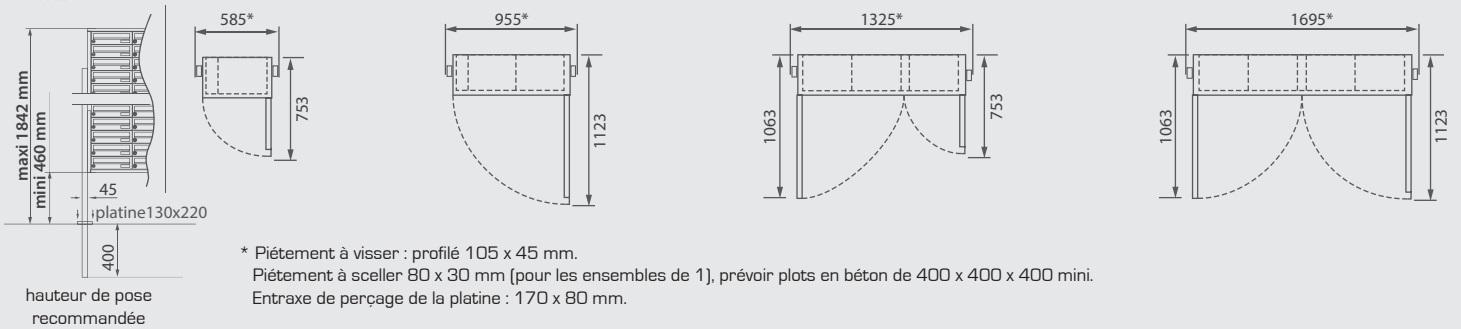

#### abaques pour portes FLat<sup>220</sup> profondeur commune 309 mm

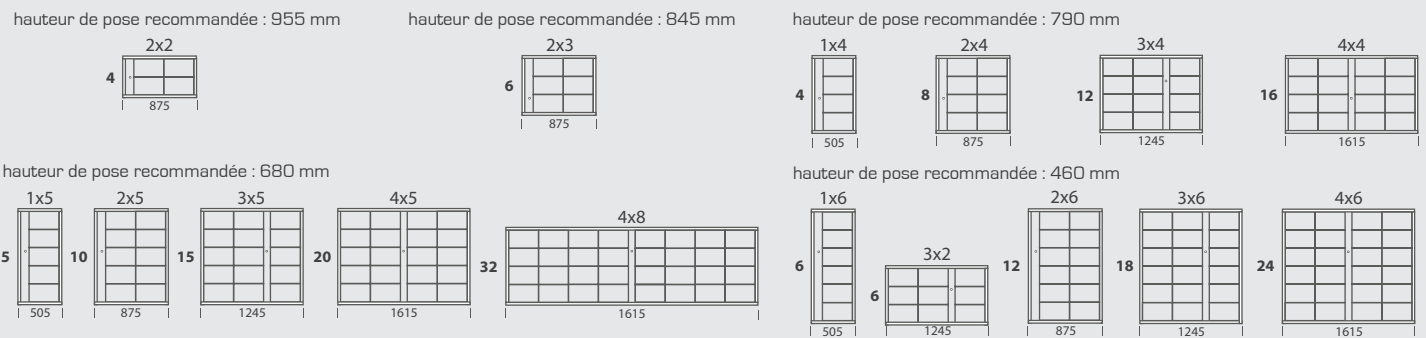

### Sveltis

#### fixation murale ou encastrée (p. 97)

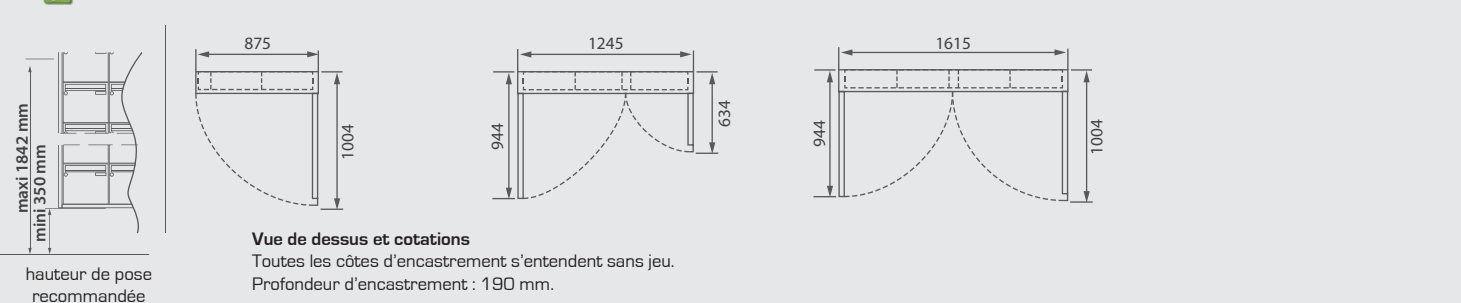

## Compact simple face

**✓** finition murale ou encastrée (p. 105)

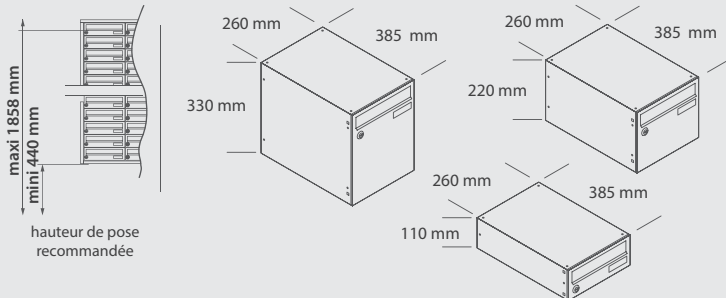

**Compact 260 - introduction en A4**

3 hauteurs au choix, panachables entres-elles dans une limite de 108 alvéoles : 9 x 12 maxi pour les boîtiers de L260 mm x P385 mm, fente d'introduction de courrier 230 x 30 mm.

Dimensions exactes des boîtiers : voir ci-dessous.

- n'existe pas en piétement à visser
- n'existe pas en version sur piétement

nombre de boîtes	hauteur en mm			
	sans habillage	habillage angulaire	habillage arrondi	habillage bois
12	1320	1325	1378	1358
11	1210	1215	1268	1248
10	1100	1105	1158	1138
9	990	995	1048	1028
8	880	885	938	918
7	770	775	828	808
6	660	665	718	698
5	550	555	608	588
4	440	445	498	478
3	330	335	388	368
2	220	225	278	258
1	110	115	168	148

nombre de boîtes	largeur en mm								
	1	2	3	4	5	6	7	8	9
260	520	780	1040	1300	1560	1820	2080	2340	
265	525	785	1045	1305	1565	1825	2085	2345	
318	578	838	1098	1358	1618	1878	2138	2398	
298	558	818	1078	1338	1598	1858	2118	2378	

nombre de boîtes	profondeur en mm			
	385	390	412	390

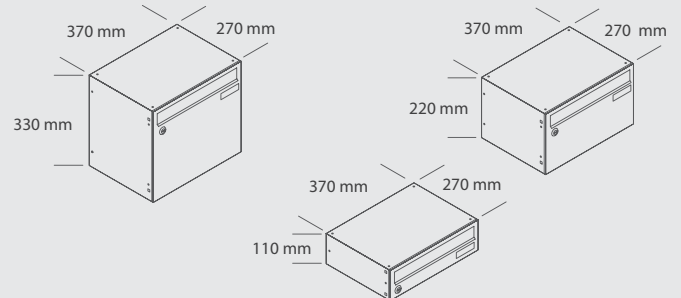

**Compact 370 - introduction en A4R**

3 hauteurs au choix, panachables entres-elles dans une limite de 72 alvéoles : 6 x 12 maxi pour les boîtiers de L370 mm x P270 mm, fente d'introduction de courrier 335 x 30 mm

Dimensions exactes des boîtiers : voir ci-dessous.

- n'existe pas en piétement à visser

nombre de boîtes	hauteur en mm			
	sans habillage	habillage angulaire	habillage arrondi	habillage bois
12	1320	1325	1378	1358
11	1210	1215	1268	1248
10	1100	1105	1158	1138
9	990	995	1048	1028
8	880	885	938	918
7	770	775	828	808
6	660	665	718	698
5	550	555	608	588
4	440	445	498	478
3	330	335	388	368
2	220	225	278	258
1	110	115	168	148

nombre de boîtes	largeur en mm					
	1	2	3	4	5	6
370	740	1110	1480	1850	2220	
375	745	1115	1485	1855	2225	
428	798	1168	1538	1908	2278	
408	778	1148	1518	1888	2258	

nombre de boîtes	profondeur en mm			
	270	275	297	275

## Slim simple face

**✓** fixation murale ou encastrée (p. 103)

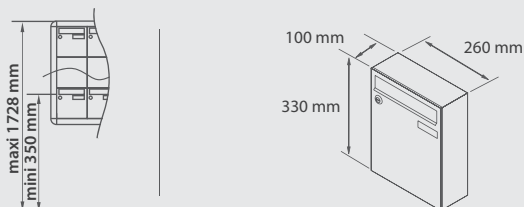

hauteur de pose recommandée

**Slim 260 - introduction en A4**

Profondeur réduite de 100 mm, proposé en 2 largeurs dans une limite de 36 alvéoles : 9 x 4 maxi pour les boîtiers de L260 mm x H330 mm, fente d'introduction de courrier 230 x 30 mm.

Dimensions exactes des boîtiers : voir ci-dessous.

nombre de boîtes	hauteur en mm		
	sans habillage	habillage angulaire	habillage arrondi
4	1320	1325	1378
3	990	995	1048
2	660	665	718
1	330	335	388

nombre de boîtes	largeur en mm								
	1	2	3	4	5	6	7	8	9
260	520	780	1040	1300	1560	1820	2080	2340	
265	525	785	1045	1305	1565	1825	2085	2345	
318	578	838	1098	1358	1618	1878	2138	2398	

nombre de boîtes	profondeur en mm		
	100	100	125

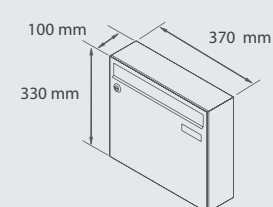

**Slim 370 - introduction en A4R**

Profondeur réduite de 100 mm, proposé en 2 largeurs dans une limite de 24 alvéoles : 6 x 4 maxi pour les boîtiers de L370 mm x H330 mm, fente d'introduction de courrier 335 x 30 mm.

Dimensions exactes des boîtiers : voir ci-dessous.

nombre de boîtes	hauteur en mm		
	sans habillage	habillage angulaire	habillage arrondi
4	1320	1325	1378
3	990	995	1048
2	660	665	718
1	330	335	388

nombre de boîtes	largeur en mm					
	1	2	3	4	5	6
370	740	1110	1480	1850	2220	
375	745	1115	1485	1855	2225	
428	798	1168	1538	1908	2278	

nombre de boîtes	profondeur en mm		
	100	100	125